

Face Cloud Platform Access Control System

**企业版**

**云平台操作说明**

**V1.1**

**Face access control system**

# Face QR code access control system

## 目录

系统概述.....	2
人脸设备网络参数配置说明: .....	2
一、 管理平台登录地址: .....	4
二、 手机端微信小程序: 喜视云.....	4
企业管理.....	9
设备管理.....	11
第一步设备管理,增加设备: .....	11
员工管理.....	13
访客管理.....	21
考勤管理.....	23
报表数据.....	30
系统设置.....	33
安装方式与流程图.....	38
设备参数本地电脑配置工具.....	40

# 系统概述

喜视企业版云平台管理系统：是利用互联网云技术，采用云存储云备份，管理端采用 PC 电脑 WEB 管理，手机无线端：微信小程序开门及通行记录查看操作。

人脸设备网络参数配置说明：

人脸设备出厂默认 IP: **192.168.1.200**

打开电脑浏览器，在地址栏中输入机器的 IP 地址，注人脸设备的 IP 地址需与电脑在同一个网段内，如下图：

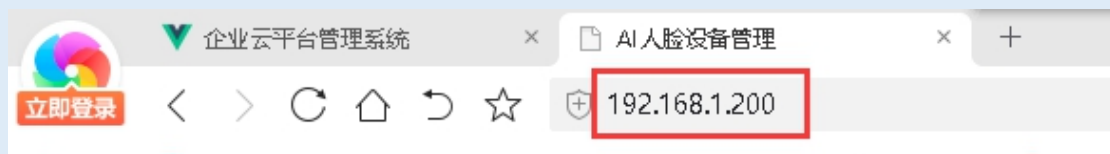

弹出登录框：输入设备登录密码：**12345678**

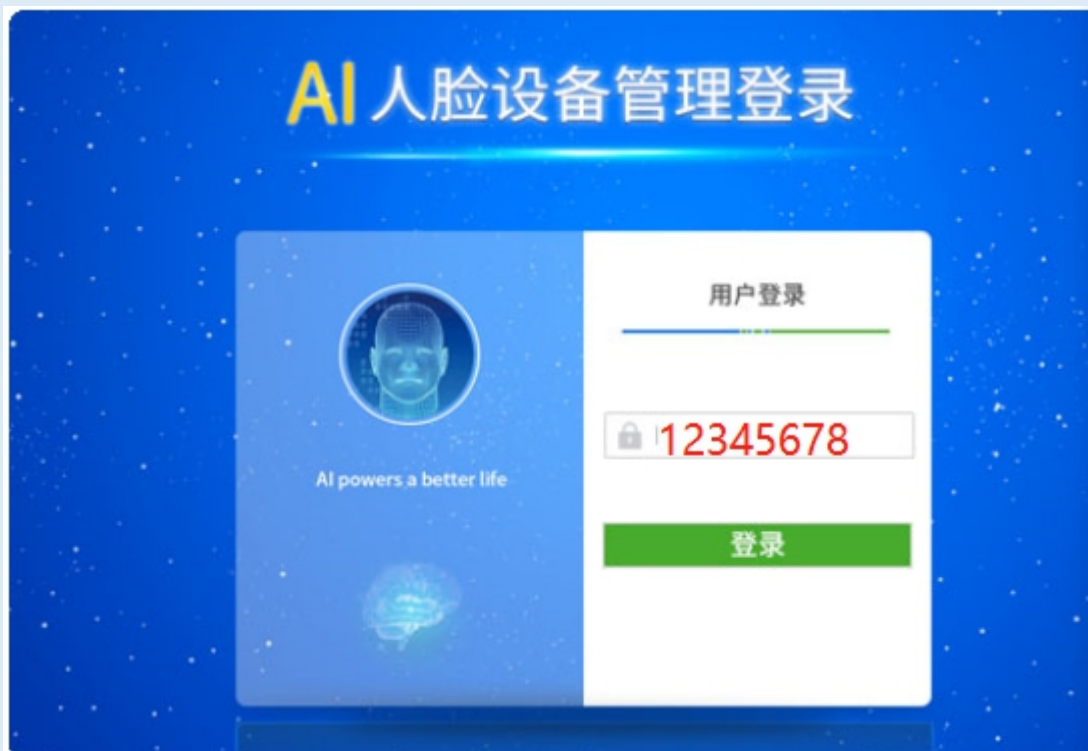

## Face QR code access control system

进入菜单：网络参数设置，可以设置组网模式：**私有云**，联网方式（以太网），IP 类型（动态 IP 或静态 IP）、设备 IP 地址、网关、子网掩码等网络参数，设置完成后点保存设置，并重启设备。

>>网络参数设置	
基本参数	
组网模式:	私有云
IP类型:	动态IP
设备IP:	192.168.1.7
网关:	192.168.1.1
联网方式:	以太网
局域网服务IP:	192.168.1.5
子网掩码:	255.255.255.0
DNS地址:	114.114.114.114
WIFI参数	
文件存储参数	
<a href="#">保存设置</a>	

人脸管理：可以在本机增加开门人脸

AI人脸设备管理	
>>添加人脸	
人脸ID:	最多10位数字
姓名:	
编号:	最多10位数字 (读头模式时, 人脸输出此号码给控制器)
照片:	<input type="text"/> 浏览...
<a href="#">保存设置</a>	

## Face QR code access control system

一、管理平台登录地址：

<https://web.fondcard.net/enterprise/index.html#/login>



电脑使用浏览器建议用：谷歌、360 浏览器等

二、手机端微信小程序：喜视云



三、用户注册：根据自己的需要选择中文或英文版本

四、，注册用户名和密码，以及输入手机号获取注册验证码，注手机号在本系统是唯—帐号，不可以重复注册不同的用户帐号，注册过的手机号可以登录微信小程序

## Face QR code access control system



The image shows a user login interface with the title "用户登录" (User Login). It contains the following elements:

- A text input field labeled "请输入用户名" (Please enter username).
- A text input field labeled "请输入密码" (Please enter password).
- A language selection dropdown menu currently set to "中文" (Chinese), which is highlighted with a red box.
- A "找回密码" (Forgot password) link.
- A "注册" (Register) button, also highlighted with a red box.
- A large blue "登录" (Login) button at the bottom.

根据自己的需要注册登录管理平台用户名、设置登录密码、公司名称、以及手机号码获取验证码，信息输入完成后点确定增加。

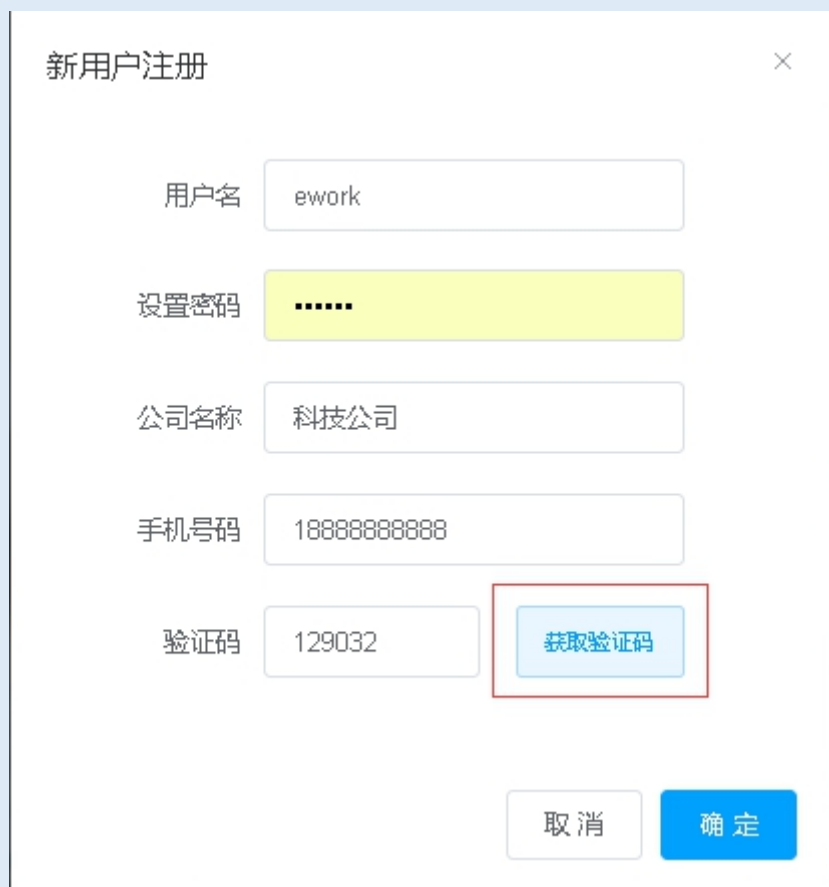

The image shows a "新用户注册" (New User Registration) dialog box with the following fields and buttons:

- 用户名 (Username): ework
- 设置密码 (Set Password): masked with dots
- 公司名称 (Company Name): 科技公司
- 手机号码 (Mobile Number): 18888888888
- 验证码 (Verification Code): 129032
- 获取验证码 (Get Verification Code) button: highlighted with a red box.
- 取消 (Cancel) button.
- 确定 (Confirm) button.

## Face QR code access control system

五、用户登录：用户登录输入前面已注册过的用户名和密码登录管理平台，**注(登录名是注册的用户名不是手机号码)**

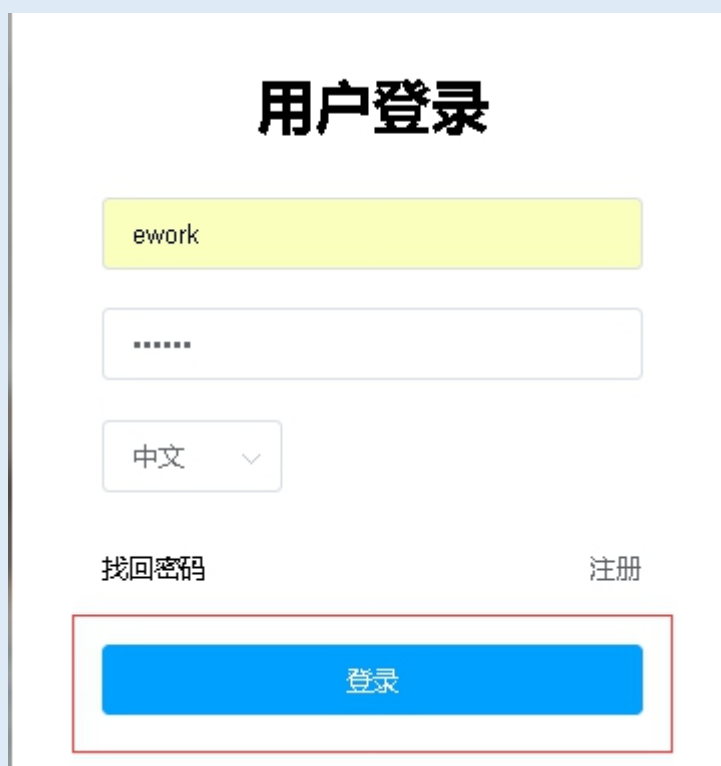

The image shows a user login interface with the following elements:

- 标题:** 用户登录 (User Login)
- 用户名输入框:** 包含文本 "ework" (Username input field containing "ework")
- 密码输入框:** 显示为六个点 "....." (Password input field masked with ".....")
- 语言选择:** 显示为 "中文" 并带有下拉箭头 (Language selection dropdown showing "中文")
- 找回密码:** 位于登录按钮左侧的链接 (Forgot password link)
- 注册:** 位于登录按钮右侧的链接 (Register link)
- 登录按钮:** 一个蓝色的按钮，上面写着 "登录" (Login button with text "登录")

如果密码忘记可以点击找回密码：进行操作设置新的登录密码

# Face QR code access control system

### 找回密码

用户名

手机号码

验证码

重置密码

确认密码

## 六、进入管理平台

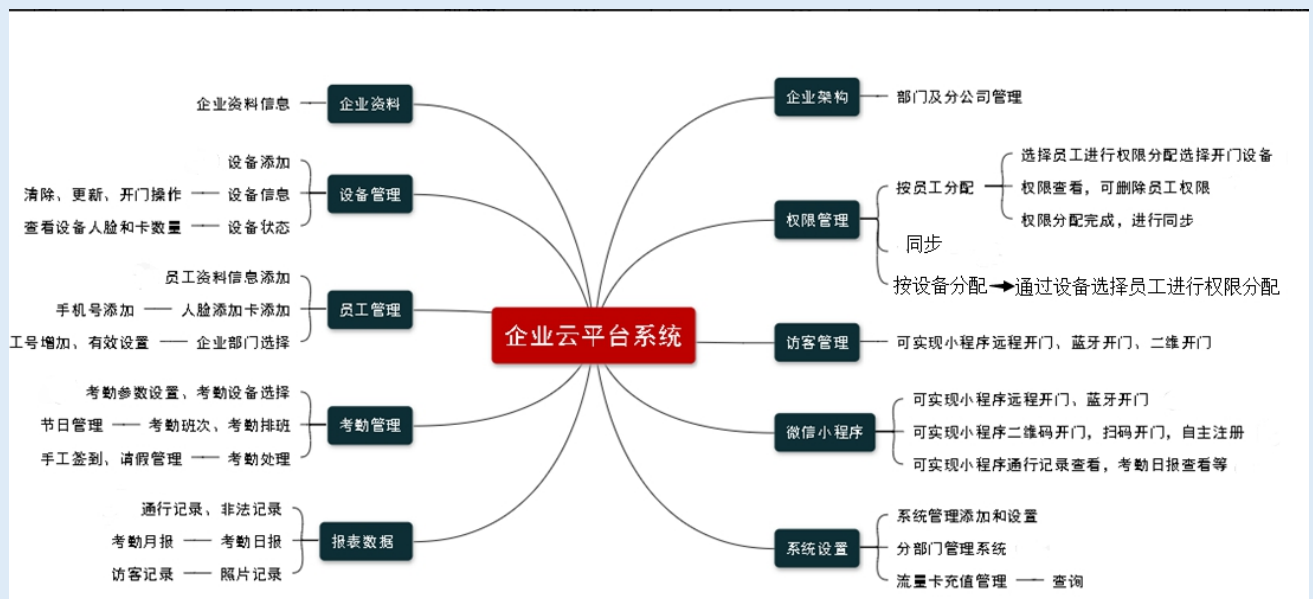

# Face QR code access control system



# Face QR code access control system

## 企业管理

企业资料编辑修改，

企业管理 > 企业资料

企业名称	联系电话	邮箱地址	所在省份	所在城市	详细地址	操作
天天开心公司	[REDACTED]	123@qq.com	上海	浦东新区	光新路128弄	<a href="#">编辑</a>

< 1 >

### 修改企业资料

公司名称

联系电话

邮箱地址

所在省份

所在城市

详细地址

[确定](#)

## Face QR code access control system

企业架构:

增加部门资料, 可以增加、删除、编辑

企业管理 > 企业架构

天天公司	增加	删除	编辑
行政部	增加	删除	编辑
生产部	增加	删除	编辑
生产部二部	增加	删除	编辑
DDD	增加	删除	编辑
市场部	增加	删除	编辑
天天公司中国华南市场营销部	增加	删除	编辑
华北	增加	删除	编辑
华东	增加	删除	编辑
开发	增加	删除	编辑
长沙	增加	删除	编辑

添加子部门

部门名称

## 设备管理

设备管理：

设备ID	安装位置	开门状态	开门模式	设备序列号	在线状态	设备类型	注册机	
2611	南门口	出	延时模式	F20A7872	在线	非人脸机	是	清除 更新
2612	阳光大厦大门	进	延时模式	f20a8621	在线	人脸机	否	清除 更新



第一步设备管理,增加设备：

设备序列号：所有设备在机器正上方顶部都贴有机器的编号 F20 开头（如人脸设备开机在机器屏幕显示上方有显示），在对话框中输入机器序列号必须点击**查询**，

以便添加设备时获取参数，查询完成后会自动区分是人脸设备和二维码设备（二维码设备包含二维码门禁和刷卡密码门禁设备），是否做注册机，一个系统只需要选择定义一台选择：**是**，做为注册机使用，主要是后面自助审核时平台注册机器人脸模版时使用，注意自助审核时注册的设备需要**在线**。

自定义设备安装位置，便于权限管理时查看管理

选择部门（**注意部门权限主要是对后面做多级权限管理时使用**）可以**选择全部**，输入完成后点击添加设备即可添加成功

## Face QR code access control system

### 新增设备

设备序列号

设备类型

是否注册机

安装位置

部门权限

开门状态

开门模式

开门延时

新增加的设备，在设备列表中查看机器是否在线，在线了点击 操作：清除、更新，清除机器的默认配置（初始化）

开门模式	设备序列号	在线状态	设备类型	注册机	操作
延时模式	F20A7392	离线	人脸机	是	清除 更新 开门 维护 修改 重启 删除
延时模式	F20A7872	在线	非人脸机	否	清除 更新 开门 维护 修改 重启 删除
延时模式	f20a8621	在线	人脸机	否	清除 更新 开门 维护 修改 重启 删除

另外可以远程开门测试操作，修改设备信息，  
维护：主要是设备发出现故障时使用，第一步需要输入新的设备机号（需同一类型的设备），第二步复制权限，第三步点替换设备，替换设备完成后，第四步同步对新替换的设备

## Face QR code access control system

权限进行下载同步。

更改维护设备

原设备序列号: F20A7392

新设备序列号: 请选择

1 2 3 4

复制权限 替换设备 同步

设备状态查询：可以查看到设备是否在线，设备的人脸数量，门禁卡数量。

设备管理 > 状态查询

安装位置	设备序列号	设备状态	开门状态	开门模式	人脸数量	门卡数量	操作
总经理办公室	F20A7392	离线	进	延时模式	0	0	
南门口	F20A7872	在线	出	延时模式	2	10	
阳光大厦大门	F20a8621	在线	进	延时模式	3	9	

## 员工管理

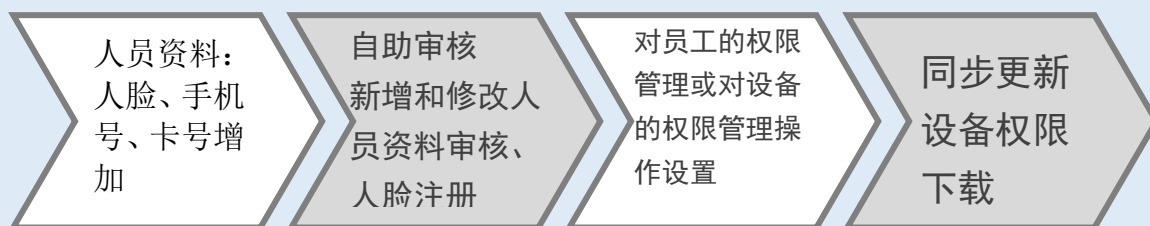

员工管理：第一步人员资料，输入姓名，手机号码（手机号码可以用于微信小程序进行登录）实现远程开门、扫码开门、一键开门等，如还需要 IC 卡开门的在卡号处输入卡号（可手工输入 8H10D 卡或购买 USB 免驱发卡器直接连接管理 USB 口读取卡号直接送到光标指定区），

## Face QR code access control system

从文件夹选择照片或拍照直接从电脑摄像头拍照、**企业部门**必须选择，工号需要自定义输入不能重复。

从电脑文件夹中选择照片，然后对人脸头像进行截取，滚动鼠标，尽量截取**人脸头像**照片，尺寸控制在 **200\*250** 比较最佳，OK 后确定

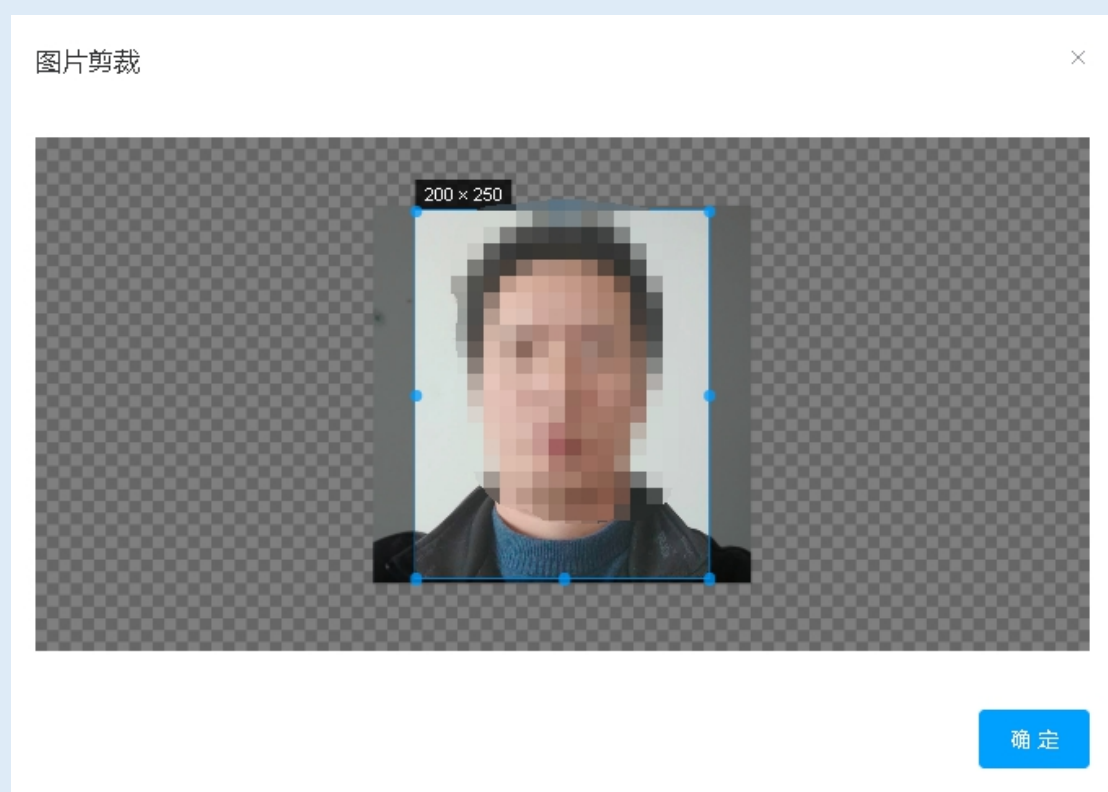

## Face QR code access control system

### 添加人员资料

\*姓名  \*手机号码

性别  证件类型

籍贯  \*证件号码

户籍  出生日期

人员类型  民族

\*企业部门

\*工号  卡号

开门密码  备注

有效期开始  有效期结束



**照片采集要求:**

1. 正面人脸免冠半身照
2. 人脸画面占比2/3以上

**人脸照片注意事项:** 建议不要用美颜照片, 人脸照片

(1. 正面人脸免冠半身照 2. 人脸画面占比 2/3 以上 3. 照片小于 2M 的图片)

照片太大会导致设备注册不成功或机器无法识别的人脸。

员工管理 > 人员资料

<input type="checkbox"/>	注册id	姓名	工号	企业部门	性别	手机号码	证件号码	卡号	人像照片	操作
<input type="checkbox"/>	13081	李思思	90	华东	男	1378		90	<input type="button" value="预览"/>	<input type="button" value="修改"/> <input type="button" value="删除"/>
<input type="checkbox"/>	21266	102	A01	人力资源	女	22		9011	<input type="button" value="预览"/>	<input type="button" value="修改"/> <input type="button" value="删除"/>

< 1 2 3 >

人员资料可以 Excel 导入和导出

如需 Excel 导入先点击 Excel 导出模版保存在本地, 然后在 Excel 编辑内容。

## Face QR code access control system

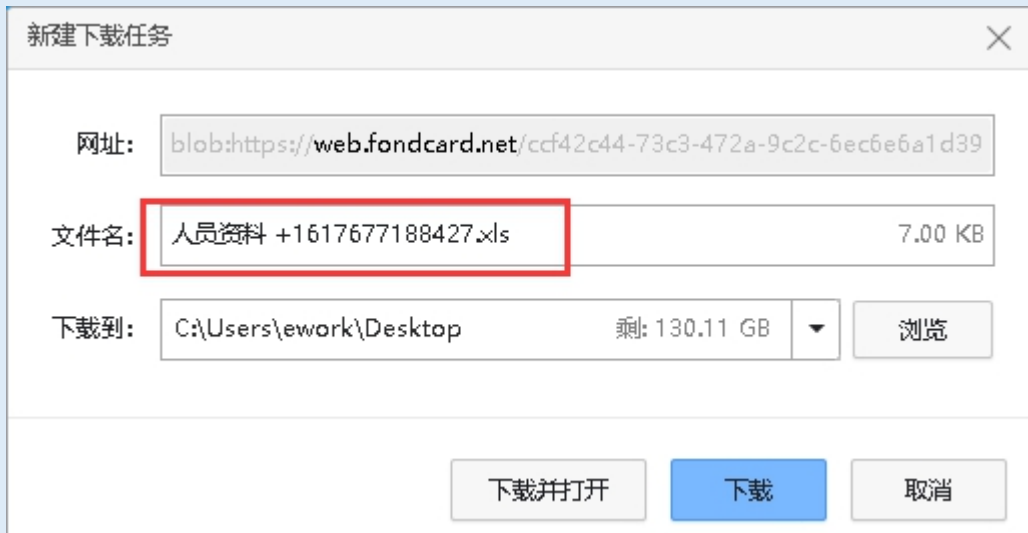

人员资料 Excel 导入：选择文件路径和文件导入

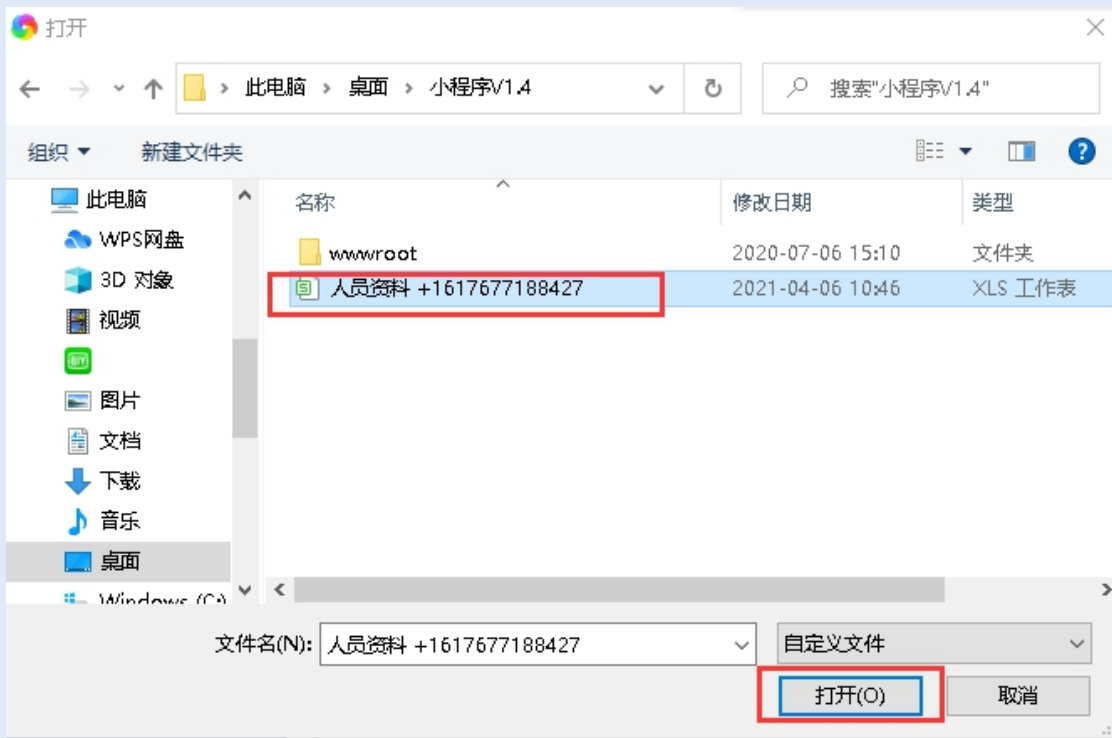

员工管理：第二步自助审核，选中审核状态中未审核的人员，然后点击审核按钮进行审核

审核管理主要是对管理平台增加的人员资料进行审核，同时人脸设备对有人像的用户对人脸设备生成人脸模版注册，同时微信小程序中自助注册的人员信息也需在这里进行审核，可以选择单个审核 或批

## Face QR code access control system

量审核，审核完成后点一下刷新页面，查看注册状态显示**已注册**，人脸设备必须在这显示**已注册**才能去进行权限管理操作

<input type="checkbox"/>	注册id	姓名	手机号码	性别	企业部门	审核状态	注册状态	认证类型	人像照片	审核人	审核时间
<input type="checkbox"/>	18646	李现	1323123	男	长沙	已审批	已注册	员工	预览	ework	2021-03-25 16:49
<input type="checkbox"/>	17865	哈哈	23	男	行政部	已审批	已注册	员工	预览	ework	2021-03-26 10:32

## 权限管理

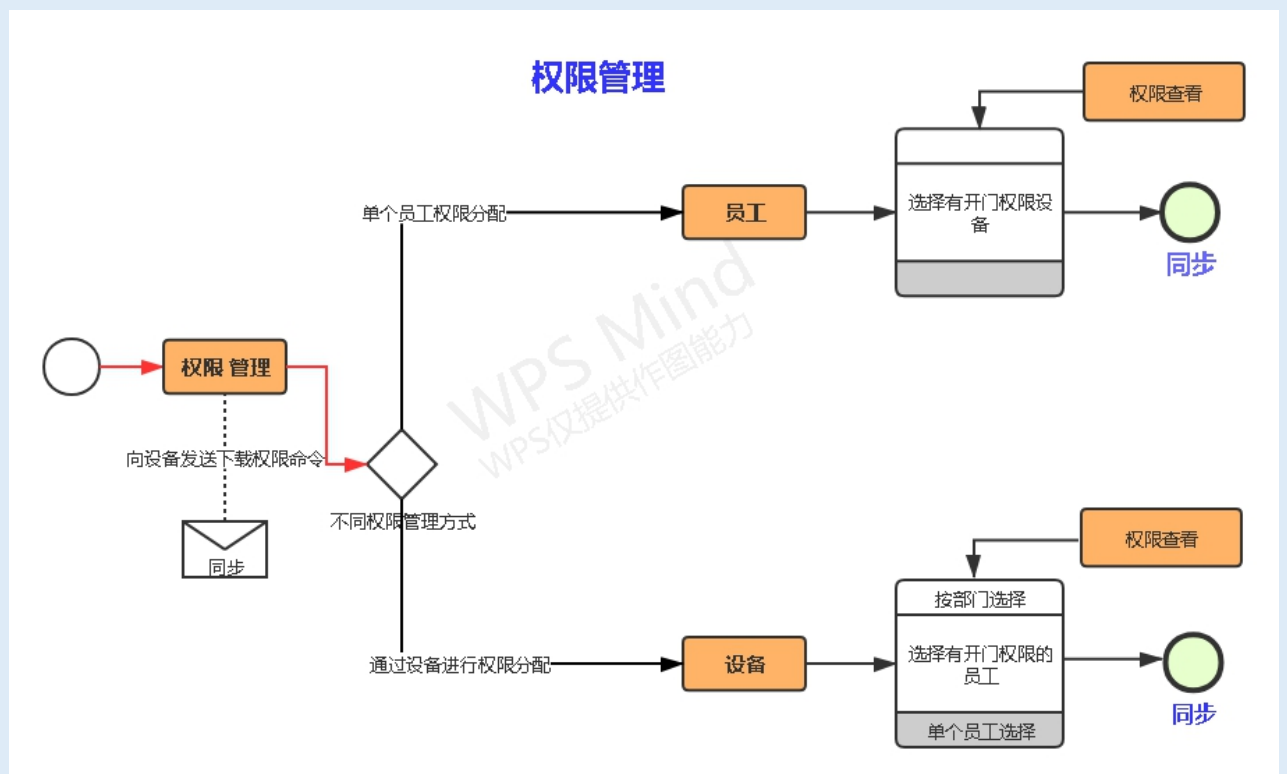

## Face QR code access control system

权限管理：可以选择员工进行权限分配，选中需要权限管理的员工，然后点击同步按钮

<input type="checkbox"/>	姓名	手机号码	人员类型	同步时间	同步状态	权限查看	操作
<input type="checkbox"/>	李思思	1378	人员		未同步	权限查看	权限管理
<input type="checkbox"/>	方	19020	人员		未同步	权限查看	权限管理
<input type="checkbox"/>	7771	1121	人员	2021-03-18	已同步	权限查看	权限管理
<input type="checkbox"/>	qwq	121213	人员	2021-03-18	已同步	权限查看	权限管理
<input type="checkbox"/>	998	565	人员	2021-03-18	已同步	权限查看	权限管理
<input type="checkbox"/>	343	343	人员	2021-03-18	已同步	权限查看	权限管理
<input type="checkbox"/>	哈哈	23	人员	2021-03-26	已同步	权限查看	权限管理

权限管理：选择需要开门的设备然后点确定，在同步

权限管理

设备

设备序列号或者位置  查询

时间段  已选设备

<input type="checkbox"/>	设备安装位置	设备序列号	进出类型
<input type="checkbox"/>	阳光大厦大门	F20a8621	出
<input type="checkbox"/>	南门口	F20A7872	进

确定

## Face QR code access control system

权限查看：通过员工的权限查看，同时也可以对员工的权限进行删除操作设置。

查看员工 方 权限

设备序列号 查询

<input type="checkbox"/>	设备安装位置	设备序列号	进出类型
<input type="checkbox"/>	总经理办公室	F20A7392	进
<input type="checkbox"/>	阳光大厦大门	f20a8621	进
<input type="checkbox"/>	南门口	F20A7872	出

删除选中权限 关闭

也可以选择通过**设备**进行批量权限设置管理：点击设备

员工管理 > 权限管理

员工 设备 同步 请点击查询

<input type="checkbox"/>	设备序列号	设备状态	设备类型	安装位置	同步时间	同步状态	权限查看	操作
<input type="checkbox"/>	F20A7392	不在线	人脸机	总经理办公室	2021-04-06	已同步	权限查看	权限管理
<input type="checkbox"/>	f20a8621	在线	人脸机	阳光大厦大门		未同步	权限查看	权限管理
<input type="checkbox"/>	F20A7872	在线	云门禁	南门口		未同步	权限查看	权限管理

< 1 >

## Face QR code access control system

可以选择一个部门进行批量设置权限



设备权限查看：同时可以在设备权限查看，可对员工权限进行删除权限操作



不管理是员工权限的管理操作设置、还是通过设备进行员工权限的管理操作设置、操作完成后一定要进行同步操作、同步操作才是对设备进行权限下载。

## 访客管理

访客管理：访客登记,输入访客信息及人脸照片权限

访客管理 > 访客登记 + 登记 请点击查询

注册id	来访人姓名	手机号码	性别	被访人部门	被访问人	被访人手机号码	来访人照片	来访时间	来访车牌号	操作
13133	硕大的		男	华东	e 3338	123	预览			删除
17591	咬咬牙	56565	男	生产部	方	19020	预览	2021-03-02 00:00	65	删除
18649	65ddd	43343	男	生产部	方	19020	预览	2021-03-24 13:00	433434	删除
18651	小刘	1314407...	男	生产部	方	19020	预览	2021-03-24 13:00		删除
18831	五分钟	362	男	生产部	方	19020	预览	2021-03-29 09:00		删除
19574	绵绵	13623	男	生产部	方	19020	预览	2021-03-30 23:00		删除
19575	专门	13629	男	生产部	方	19020	预览	2021-03-31 23:00		删除

< 1 >

填写访客信息资料，人脸设备设置可以上传人脸照片或现场拍照，选择好被访人，访问时间等资料信息

提示信息

**1 照片登记** 拍照 照片选择

打开摄像头 关闭摄像头

**2 来访信息登记**

来访人  性别 男

证件类型 身份证

证件号码

单位

电话

车牌号  随行人员 请选择

被访问人 方 选择员工

被访事由

卡号

开始时间:  选择日期 结束时间:  选择日期

**3 设备授权**

查询 确定

## Face QR code access control system

<input type="checkbox"/>	安装地址	设备序列号	开始时间	结束时间
<input type="checkbox"/>	南门口	F20A7872	2021-03-22 00:00	2026-03-22 00:00
<input type="checkbox"/>	阳光大厦大门	f20a8621	2021-03-22 00:00	2026-03-22 00:00
<input type="checkbox"/>	总经理办公室	F20A7392	2021-03-22 00:00	2026-03-22 00:00

访客管理：预约审核（平台登记和小程序预约登记的访客都需要这里进行审核）

<input type="checkbox"/>	来访人姓名	手机号码	性别	被访人部门	被访问人	人员类型	来访人照片	来访时间	来访车牌号	审核状态	同步状态	同步时间
<input type="checkbox"/>	硕大的		男	华东	e 3338	访客	预览			已审批	已同步	
<input type="checkbox"/>	咬咬牙	56565	男	生产部	方	访客	预览	2021-03-02 00:00	65	已审批	已同步	2021-03-16
<input type="checkbox"/>	65ddd	43343	男	生产部	方	访客	预览	2021-03-24 13:00	433434	已审批	已同步	2021-03-24
<input type="checkbox"/>	小刘	1314...	男	生产部	方	访客	预览	2021-03-24 13:00		已审批	已同步	
<input type="checkbox"/>	五分钟	362	男	生产部	方	访客	预览	2021-03-29 09:00		已审批	已同步	2021-03-25
<input type="checkbox"/>	纯棉	13623	男	生产部	方	访客	预览	2021-03-30 23:00		已审批	未同步	
<input type="checkbox"/>	专门	13629	男	生产部	方	访客	预览	2021-03-31 23:00		已审批	未同步	

访客审核：审核完成的访客，需要在同步这里对访客进行下载同步，需要点了同步才能把访客的权限下载到设备。

<input type="checkbox"/>	来访人姓名	手机号码	性别	被访人部门	被访问人	人员类型	来访人照片	来访时间	来访车牌号	审核状态	同步状态	同步时间
<input type="checkbox"/>	硕大的		男	华东	e 3338	访客	预览			已审批	已同步	
<input type="checkbox"/>	咬咬牙	56565	男	生产部	方	访客	预览	2021-03-02 00:00	65	已审批	已同步	2021-03-16
<input type="checkbox"/>	65ddd	43343	男	生产部	方	访客	预览	2021-03-24 13:00	433434	已审批	已同步	2021-03-24
<input type="checkbox"/>	小刘	1314...	男	生产部	方	访客	预览	2021-03-24 13:00		已审批	已同步	
<input type="checkbox"/>	五分钟	362	男	生产部	方	访客	预览	2021-03-29 09:00		已审批	已同步	2021-03-25
<input type="checkbox"/>	纯棉	13623	男	生产部	方	访客	预览	2021-03-30 23:00		已审批	未同步	
<input type="checkbox"/>	专门	13629	男	生产部	方	访客	预览	2021-03-31 23:00		已审批	未同步	

## 考勤管理

数据来源：选择需要做考勤的门禁位置添加设置，此门禁点的进出记录可以用来做考勤记录使用

考勤管理 > 数据来源 + 添加考勤设备

安装位置	设备序列号	开门状态	开门模式	操作
南门口	F20A7872	出	常开模式	删除
阳光大厦大门	f20a8621	进	常开模式	删除

< 1 >

### 添加考勤设备

安装位置:  查询

设备序列号:  查询

<input type="checkbox"/>	安装位置	设备序列号
<input type="checkbox"/>	总经理办公室	F20A7392
<input checked="" type="checkbox"/>	南门口	F20A7872
<input checked="" type="checkbox"/>	阳光大厦大门	f20a8621

确定

## Face QR code access control system

考勤参数设置：

考勤管理 > 考勤参数 设置考勤参数

迟到	5分钟	以内不算迟到	迟到	1小时	以上算旷工	0.5天
提前	5分钟	以内不算早退	提前	1小时	以上算旷工	0.5天
补卡	不限次数	次每月有效				
工作时间结束	无设置	后刷卡算加班				
最早最晚有效刷卡时间	30分钟					

根据公司的考勤制度设置考勤规则

设置考勤参数 ×

迟到	5分钟	以内不算迟到	迟到	1小时	以上算旷工	0.5天
提前	5分钟	以内不算早退	提前	1小时	以上算旷工	0.5天
补卡	不限次数	次每月有效				
工作时间结束	无设置	后刷卡算加班				
最早最晚有效刷卡时间	30分钟					

确定

考勤班次：根据公司考勤规则添加班次

考勤管理 > 考勤班次 + 增加 请点击查询

名称	打卡类型	上班时段	操作
白班	每天 4 次	09:00 - 12:00 13:00 - 18:00	<span style="color: blue;">修改</span> <span style="color: red;">删除</span>
晚班	每天 4 次	18:00 - 23:59 00:30 - 05:30	<span style="color: blue;">修改</span> <span style="color: red;">删除</span>

< 1 >

## Face QR code access control system

根据考勤打卡次数设置具体的上班时间，定义班次保存

添加班次 ×

班次名称:

工作时长:

**工作时间1** —

**工作时间2** —

**工作时间3** —

**休息时间1** —

**休息时间2** —

**休息时间3** —

## Face QR code access control system

考勤排班：根据不同的人员添加不同班次，工作日选择，人员选择

### 添加排班规则

规则名称:

选择班次:

工作日:

员工

部门:

已选员工

<input type="checkbox"/>	姓名	工号	卡号
<input type="checkbox"/>	方	1900	2
<input type="checkbox"/>	7771	221	285361868
<input type="checkbox"/>	我v	2334	90990
<input type="checkbox"/>	李现	32	

<input type="checkbox"/>	姓名	工号	卡号
<input type="checkbox"/>	994033	10099	32
<input type="checkbox"/>	e 3338	1	2853
<input type="checkbox"/>	右	101-1	343332
<input type="checkbox"/>	阿德	131321	139890638

考勤管理 > 考勤排班

序号	规则名称:	班次及规则	应用范围	操作
1	白班	白班 星期一、星期二、星期三、星期四、星期五	李思思、e 3338、7771、方、阿德、哈哈	<input type="button" value="编辑"/> <input type="button" value="删除"/>

假日管理：添加法定节假日

### 添加节假日

节假日名称:

开始日期:

结束日期:

## Face QR code access control system

考勤管理 > 假日管理 + 增加 请点击查询

名称	开始日期:	结束日期	操作
清明节	2021-04-03	2021-04-05	<span>修改</span> <span>删除</span>
五一节	2021-05-01	2021-05-05	<span>修改</span> <span>删除</span>

< 1 >

### 请假管理:

考勤管理 > 请假管理 + 增加 请点击查询

姓名	工号	开始日期:	结束日期	描述	请假类型	操作
e 3338	1	2021-03-02	2021-03-03		事假	<span>修改</span> <span>删除</span>
e 3338	1	2021-03-30	2021-03-18	5	事假	<span>修改</span> <span>删除</span>
李天涯	109	2021-04-06	2021-04-06		病假	<span>修改</span> <span>删除</span>

< 1 >

添加请假出差

员工

部门 请选择

姓名 查询

<input type="checkbox"/>	姓名	工号	卡号
<input type="checkbox"/>	我v	2334	90990
<input type="checkbox"/>	2好好	34	34
<input type="checkbox"/>	好好	3623	
<input type="checkbox"/>	李现	36232	

< >

<input type="checkbox"/>	姓名	工号	卡号
<input type="checkbox"/>	李现	32	

请假类别: 事假

开始日期: 2021-04-06 09:00:00

结束日期: 2021-04-06 18:00:00

手工签到：主要是为正常上班了，忘记打工时补卡作用，可注明忘打卡原理，供以后查看

# Face QR code access control system

考勤管理 > 手工签到 + 增加 请点击查询

员工ID	员工姓名	工号	部门	签到时间	备注	操作
13081	李思思	90	华东	2021-03-01 12:58	e	<span>修改</span> <span>删除</span>
13081	李思思	90	华东	2021-03-01 16:00	s	<span>修改</span> <span>删除</span>
13009	e 3338	1	华东	2021-03-01 09:10		<span>修改</span> <span>删除</span>
13009	e 3338	1	华东	2021-03-01 12:10		<span>修改</span> <span>删除</span>

## 考勤处理:

考勤管理 > 考勤处理 + 考勤处理 请点击查询

员工ID	员工姓名	工号	部门
11644	ework		天天公司
11658	李有		天天公司中国华南市场营销部
11685	ee		华东
11805	张天		天天公司中国华南市场营销部

添加手工签到

员工

部门 请选择

姓名 查询

已选员工

<input type="checkbox"/>	姓名	工号	卡号
<input type="checkbox"/>	///1	221	2853618688
<input type="checkbox"/>	我v	2334	90990
<input type="checkbox"/>	2好好	34	34
<input type="checkbox"/>	好好	3623	
<input type="checkbox"/>	李现	36232	

签到日期: 2021-04-06 09:00

备注: 4月6日早上忘记打卡

确定

## Face QR code access control system

根据公司需要选择考勤员工，考勤日期

考勤处理

员工

部门  已选员工

姓名

<input type="checkbox"/>	姓名	工号	卡号
暂无数据			

< >

<input type="checkbox"/>	姓名	工号	卡号
<input type="checkbox"/>	石	101-1	343332
<input type="checkbox"/>	李天涯	109	1990011221
<input type="checkbox"/>	6666士大夫十分	111111111	111111114664
<input type="checkbox"/>	嗯嗯111	111111114	222222222222

开始日期:

结束日期:

暂无数据

< >

考勤处理中

<input type="checkbox"/>	李天涯	109	1990011221
<input type="checkbox"/>	6666士大夫十分	111111111	111111114664
<input type="checkbox"/>	嗯嗯111	111111114	222222222222

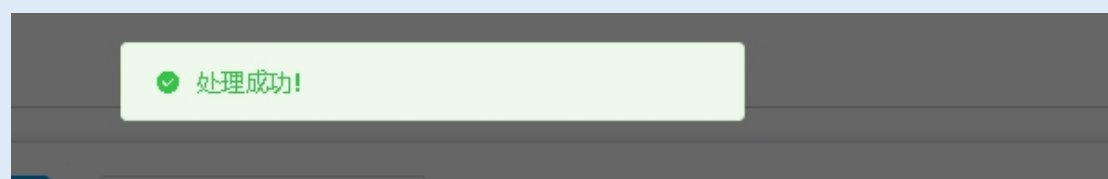

**注意：请等待系统提示考勤处理成功后，在离开考勤处理界面或关闭管理软件！**

## 报表数据

报表数据：通行记录查看，通行记录可以通过 Excel 导出到本地

报表数据 > 通行记录

<input type="checkbox"/>	序号	通过时间	姓名	部门	安装位置	手机号码	状态	卡号	开门类型	设备序列号	备注
<input type="checkbox"/>	1	2021-04-07 15:18	方	生产部	阳光...	19020	进		人脸开门	f20a8...	
<input type="checkbox"/>	2	2021-04-07 15:18	ework	天天...	阳光...	18916...	进		远程开门	f20a8...	
<input type="checkbox"/>	3	2021-04-07 15:17	方	生产部	阳光...	19020	进		人脸开门	f20a8...	
<input type="checkbox"/>	4	2021-04-07 15:16	ework	天天...	南门口	18916...	出		蓝牙开门	F20A...	
<input type="checkbox"/>	5	2021-04-07 15:15	7771	华东	阳光...	1121	进	28536...	卡号开门	f20a8...	
<input type="checkbox"/>	6	2021-04-07 15:15	阿德	华东	阳光...	123132	进	13989...	卡号开门	f20a8...	
<input type="checkbox"/>	7	2021-04-07 15:15	哈哈	行政部	阳光...	23	进	82504...	卡号开门	f20a8...	

新建下载任务 ✕

网址:

文件名:  229.50 KB

下载到:  剩: 130.09 GB

## Face QR code access control system

报表数据：考勤日报查看，考勤日报可以通过 Excel 导出到本地

报表数据 > 考勤日报

<input type="checkbox"/>	序号	刷卡日期	姓名	工号	部门	迟到(分钟)	早退(分钟)	加班(分钟)	刷卡1	刷卡2	刷卡3	刷卡4	刷卡5	刷卡6
<input type="checkbox"/>	1	2021-03-31	e 3338	1	华东	0	0	0						
<input type="checkbox"/>	2	2021-03-31	阿德	131321	华东	2	0	0	09:15		13:30			
<input type="checkbox"/>	3	2021-03-31	方	1900	生产部	2	1	0	09:15	11:15	13:28	16:47		
<input type="checkbox"/>	4	2021-03-31	7771	221	华东	2	0	0	09:15		13:30			
<input type="checkbox"/>	5	2021-03-31	哈哈	43	行政部	2	0	0	09:15		13:30			
<input type="checkbox"/>	6	2021-03-31	李思思	90	华东	0	0	0						
<input type="checkbox"/>	7	2021-04-01	方	1900	生产部	1	1	0	09:31	11:43	16:16	17:42		
<input type="checkbox"/>	8	2021-04-01	7771	221	华东	0	1	0		11:54		17:43		
<input type="checkbox"/>	9	2021-04-01	哈哈	43	行政部	0	1	0		11:53		17:43		
<input type="checkbox"/>	10	2021-04-02	方	1900	生产部	1	1	0	09:04	11:52	13:06	16:28		

报表数据：考勤月报查看，考勤月报可以通过 Excel 导出到本地

报表数据 > 考勤月报

<input type="checkbox"/>	序号	姓名	工号	部门	应勤天数	实勤(天数)	迟到(次数)	早退(次数)	应刷卡(次数)	未刷卡(次数)	请假(天)	出差(天)	加班(小时)	旷工(天)
<input type="checkbox"/>	1	e 3338	1	华东	24	0	0	0	92	92	0		0	22
<input type="checkbox"/>	2	李思思	90	华东	24	0	0	0	92	92	0		0	22
<input type="checkbox"/>	3	方	1900	生产部	24	10	14	9	92	59	0		0	17
<input type="checkbox"/>	4	7771	221	华东	24	10	14	6	92	68	0		0	14.5
<input type="checkbox"/>	5	阿德	131321	华东	24	10	13	6	92	69	0		0	14.5
<input type="checkbox"/>	6	哈哈	43	行政部	24	10	13	6	92	67	0		0	15.5
<input type="checkbox"/>	7	方	1900	生产部	4	2	2	2	12	4	0		0	3
<input type="checkbox"/>	8	7771	221	华东	4	2	1	1	12	8	0		0	2
<input type="checkbox"/>	9	哈哈	43	行政部	4	2	1	1	12	8	0		0	2

报表数据：访客记录查看，访客记录可以通过 Excel 导出到本地

报表数据 > 访客记录

<input type="checkbox"/>	来访人姓名	手机号码	性别	被访人部门	被访人	人员类型	来访人照片	来访时间	来访车牌号	审核状态
<input type="checkbox"/>	顾大的		男	华东	e 3338	访客	预览			已审核
<input type="checkbox"/>	咬咬牙	56565	男	生产部	方	访客	预览	2021-03-02 08:00	65	已审核
<input type="checkbox"/>	65ddd	43343	男	生产部	方	访客	预览	2021-03-24 13:00	433434	已审核
<input type="checkbox"/>	小刘	13144073...	男	生产部	方	访客	预览	2021-03-24 13:00		已审核
<input type="checkbox"/>	五分钟	362	男	生产部	方	访客	预览	2021-03-29 08:00		已审核
<input type="checkbox"/>	纯棉	13623	男	生产部	方	访客	预览	2021-03-30 23:00		已审核
<input type="checkbox"/>	专门	13629	男	生产部	方	访客	预览	2021-03-31 23:00		已审核

< 1 >

## Face QR code access control system

报表数据：非法记录查看，非法记录可以通过 Excel 导出到本地，注  
非法记录是指没有开门权限所产生的开门记录

序号	通过时间	安装位置	卡号	状态	开门类型	设备序列号	备注
1	2021-03-29 13:30	阳光大厦大门	18831	进	人脸开门	f20a8621	
2	2021-03-29 13:30	阳光大厦大门	18831	进	人脸开门	f20a8621	
3	2021-03-29 13:30	阳光大厦大门	18831	进	人脸开门	f20a8621	
4	2021-03-29 13:30	阳光大厦大门	18831	进	人脸开门	f20a8621	
5	2021-03-29 13:30	阳光大厦大门	18831	进	人脸开门	f20a8621	
6	2021-03-29 13:30	阳光大厦大门	18831	进	人脸开门	f20a8621	
7	2021-03-29 13:30	阳光大厦大门	18831	进	人脸开门	f20a8621	
8	2021-03-29 13:30	阳光大厦大门	18649	进	人脸开门	f20a8621	
9	2021-03-29 13:30	阳光大厦大门	18649	进	人脸开门	f20a8621	

报表数据：照片记录查看，照片记录可以通过 Excel 导出到本地，注：  
设备需要开启照片记录功能才能人脸开门产生照片记录，另外这个功  
能只有机器在网络畅通的前提才有这功能

序号	人像照片	姓名	安装位置	联系电话	部门	通过时间	设备序列号	备注
1		方	阳光大厦大门	19020	生产部	2021-03-20 16:42	f20a8621	
2		方	阳光大厦大门	19020	生产部	2021-03-20 16:42	f20a8621	
3		方	阳光大厦大门	19020	生产部	2021-03-20 16:42	f20a8621	
4		方	阳光大厦大门	19020	生产部	2021-03-20 16:42	f20a8621	

## 系统设置

系统设置：管理员设置，设置管理员登录名称和密码以及管理功能的权限配置、管理的部门及员工信息。

系统设置 > 管理员设置 +新增 请点击查询

管理员ID	用户名	密码	手机号码	角色名称	页面权限	操作
11644	ework	*****	189165...	操作员	企业管理,设备管理,员工管理,访客管理,考勤管理,报表数据,系统设置	修改 删除
11685	ee	*****	137647...	操作员	企业管理,设备管理,员工管理,访客管理,考勤管理,报表数据	修改 删除
15525	carlodra	*****	212345...	操作员	企业管理	修改 删除
15535	888	*****	444	人事经理	企业管理,设备管理,报表数据	修改 删除
15538	edfgd	*****	111	操作员	企业管理,设备管理	修改 删除
17566	tt	*****	1221	人事经理	企业管理,设备管理,员工管理,访客管理,考勤管理,报表数据,系统设置	修改 删除
19562	eeyyyy	*****	q	人事经理	企业管理,设备管理,员工管理,访客管理,考勤管理	修改 删除
19564	654	*****	34	人事经理	员工管理	修改 删除

< 1 >

可根据自己的需要设置不能管理权限的管理员，实现分级管理模式

### 添加角色管理员

×

用户名

手机号码

部门权限 人力资源部 行政部  
华北 华东 长沙 深圳

用户密码

用户角色 人事经理

### 添加角色页面权限

企业管理	设备管理	员工管理	访客管理	考勤管理	报表数据	系统设置
<input type="checkbox"/> 企业资料	<input type="checkbox"/> 设备管理	<input checked="" type="checkbox"/> 人员资料	<input checked="" type="checkbox"/> 访客登记	<input type="checkbox"/> 数据来源	<input checked="" type="checkbox"/> 通行记录	<input type="checkbox"/> 管理员设置
<input type="checkbox"/> 企业架构	<input checked="" type="checkbox"/> 状态查询	<input checked="" type="checkbox"/> 自助审核	<input checked="" type="checkbox"/> 预约审核	<input type="checkbox"/> 考勤参数	<input type="checkbox"/> 考勤日报	<input type="checkbox"/> 流量卡查询
		<input checked="" type="checkbox"/> 权限管理		<input type="checkbox"/> 考勤班次	<input type="checkbox"/> 考勤月报	
		<input type="checkbox"/> 坏卡补卡		<input type="checkbox"/> 考勤排班	<input type="checkbox"/> 访客记录	
				<input type="checkbox"/> 假日管理	<input type="checkbox"/> 非法记录	
				<input type="checkbox"/> 请假管理	<input type="checkbox"/> 照片记录	

## Face QR code access control system

管理员设置：可以对增加的管理员进行修改与删除操作

### 修改角色管理员

用户名  用户密码

手机号码

用户角色

部门权限

### 添加角色页面权限

企业管理	设备管理	员工管理	访客管理	考勤管理	报表数据	系统设置
<input type="checkbox"/> 企业资料	<input checked="" type="checkbox"/> 设备管理	<input checked="" type="checkbox"/> 人员资料	<input checked="" type="checkbox"/> 访客登记	<input checked="" type="checkbox"/> 数据来源	<input checked="" type="checkbox"/> 通行记录	<input type="checkbox"/> 管理员设置
<input checked="" type="checkbox"/> 企业架构	<input checked="" type="checkbox"/> 状态查询	<input checked="" type="checkbox"/> 自助审核	<input checked="" type="checkbox"/> 预约审核	<input checked="" type="checkbox"/> 考勤参数	<input checked="" type="checkbox"/> 考勤日报	<input type="checkbox"/> 流量卡查询
		<input checked="" type="checkbox"/> 权限管理		<input checked="" type="checkbox"/> 考勤班次	<input checked="" type="checkbox"/> 考勤月报	
		<input checked="" type="checkbox"/> 坏卡补卡		<input checked="" type="checkbox"/> 考勤排班	<input checked="" type="checkbox"/> 访客记录	
				<input checked="" type="checkbox"/> 假日管理	<input checked="" type="checkbox"/> 非法记录	
				<input checked="" type="checkbox"/> 请假管理	<input type="checkbox"/> 照片记录	
				<input checked="" type="checkbox"/> 签到管理		

# Face QR code access control system

## 注册照片规范说明

### 注册照片规范说明

注册照片示例（男生版）



—— 简单背景

- 正脸
- 表情正常
- 镜片无反光
- 面部光照强度适中
- 面部明暗均匀

照片要求：

小于 400K

面部区域像素不低于 128×128

人脸大小占整张照片 1/3 以上

增加注册照



脱下眼镜



梳起刘海

流汗运动后



根据设备所处场景中人脸的常见形态，增加注册照，可以提高识别体验。注册照最多 3 张。

### 可能导致无法识别的照片

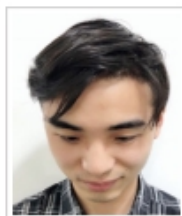

低头



抬头



偏头



侧脸



打电话

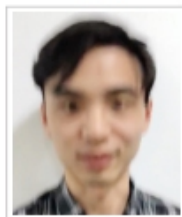

模糊



面部明暗不均



面部太暗



修图感过重



多个人脸

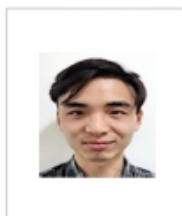

分辨率太低



面部不完整



表情夸张



面部遮挡

## Face QR code access control system

注册照片示例（女生版）



- 简单背景
- 正脸
- 表情正常
- 镜片无反光
- 面部光照强度适中
- 面部明暗均匀

照片要求：  
小于 400K  
面部区域像素不低于 128×128  
人脸大小占整张照片 1/3 以上

增加注册照



根据设备所处场景中人脸的常见形态，增加注册照，可以提高识别体验。注册照最多 3 张。

### 可能导致无法识别的照片



				
低头	抬头	偏头	侧脸	打电话
				
模糊	面部明暗不均	面部太暗	修图感过重	多个人脸
				
分辨率太低	面部不完整	表情夸张	面部遮挡	

## Face QR code access control system



低头、抬头、人脸角度、表情夸张、打电话，会影响脸型轮廓和五官形态。如：照片中正脸和抬头，人眼会误判为不是同一个人，机器也会这样判断。



修图会影响脸型轮廓和五官形态，滤镜会消除脸部纹理，PS后的图片，人眼会认为是不同的人，机器也会这样认为。

根据人员常用的识别状态，增加注册照可以提高识别率，提升识别体验。

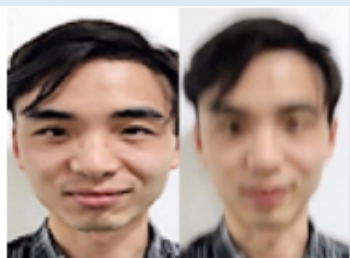

模糊、分辨率太低，会影响脸部特征的提取，可以从人眼的角度理解为“看不清长相”，描述不准确。



面部明暗不均、太暗，一方面面部太暗会影响脸部特征提取，另一方面从人眼的角度看，这个人看起来就是半边白半边黑，那个人肤色就很均匀，机器也会认为这两个是不同的人。



多人脸、面部不完整、面部有遮挡，则无法成功提取整张脸的特征，注册照片相当于无效。图中面部不完整的人缺少下巴，无法提取到下巴部分的特征点。

# Face QR code access control system

## 安装方式与流程图

### 安装固定及接线说明

### 产品安装

安装人脸识别门禁时，请将底板固定于墙上，  
并按照接线示意图将产成品接线端接好。

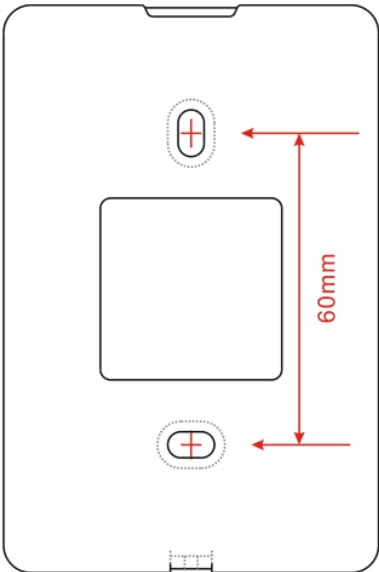

五针排插 (门禁接线方式)

红	+12V	电源输入
黑	GND	
灰	NC	继电器 信号输出
蓝	COM	
棕	NO	

六针排插 (读头接线方式)

红	+12V	读头方式
黑	GND	
黄	PUSH	
蓝	LED BEEP	
白	D1	
绿	D0	

### 电锁接法示意图

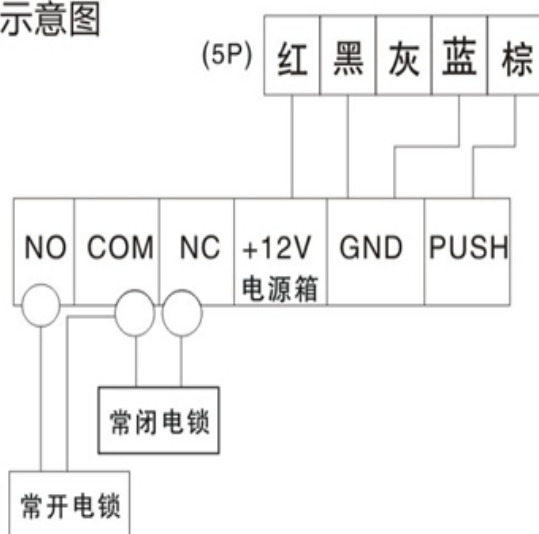

## Face QR code access control system

### 安装接线示意图

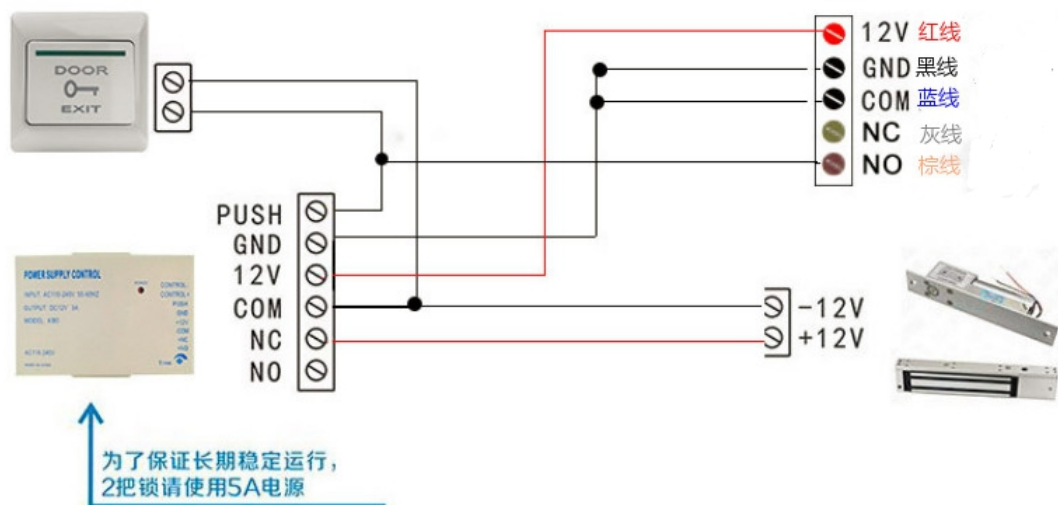

注：电源控制器需接入220V，其他配件可用网络线连接

## Face QR code access control system

### 硬件恢复出厂操作

#### 4.①恢复出厂设置(通电状态下,长按5秒后松开)

说明：此操作会将设备参数恢复到出厂默认值,设备中的人脸开门权限、卡片开门权限等均被清除;需要在设备管理页面点击“同步”重新将权限下载到设备。

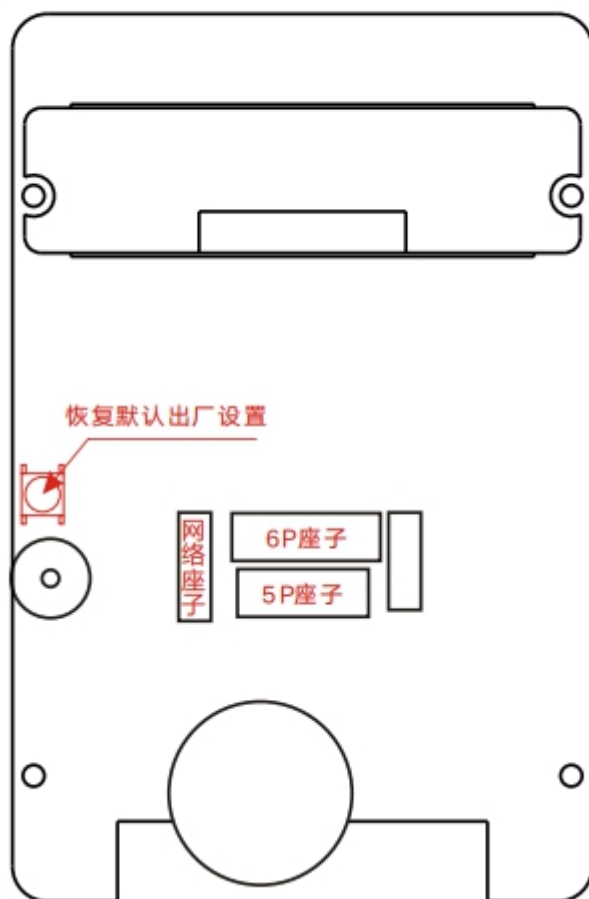

### 设备参数本地配置工具软件

AlAccess设备配置工具 > 广播工具

名称	修改日期	类型	大小
AlAccess.dll	2020-11-20 10:14	应用程序扩展	392 KB
AlAccess.pdb	2020-11-20 10:14	PDB 文件	620 KB
<b>AlConfigTool</b> 双击打开	2020-12-15 14:08	应用程序	188 KB
AlConfigTool.exe.Config	2021-01-13 10:39	CONFIG 文件	1 KB
AlConfigTool.pdb	2020-12-15 14:08	PDB 文件	356 KB

## Face QR code access control system

打开参数设置工具：AIConfig Tool 进入参数设置界面

第一步搜索设备，第二步选择搜索出来的设备（**设备需要与机器在同一个网段内才能设置**），第三步读取网络参数，第四步设置 IP 类型（根据自己网络类型设置动态 IP 或静态 IP，如果是静态 IP 需要把下面的 IP 地址、子网掩码，网关等进行配置），第五步网络类型：**私有云**，配置完成后第六步点保存网络参数设置，建议设置好参数后对设备进行重启操作（**机器断电重新启动**）

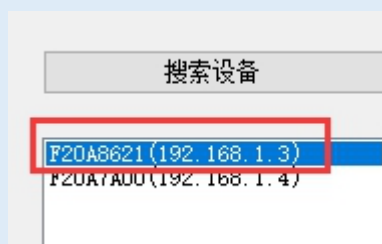
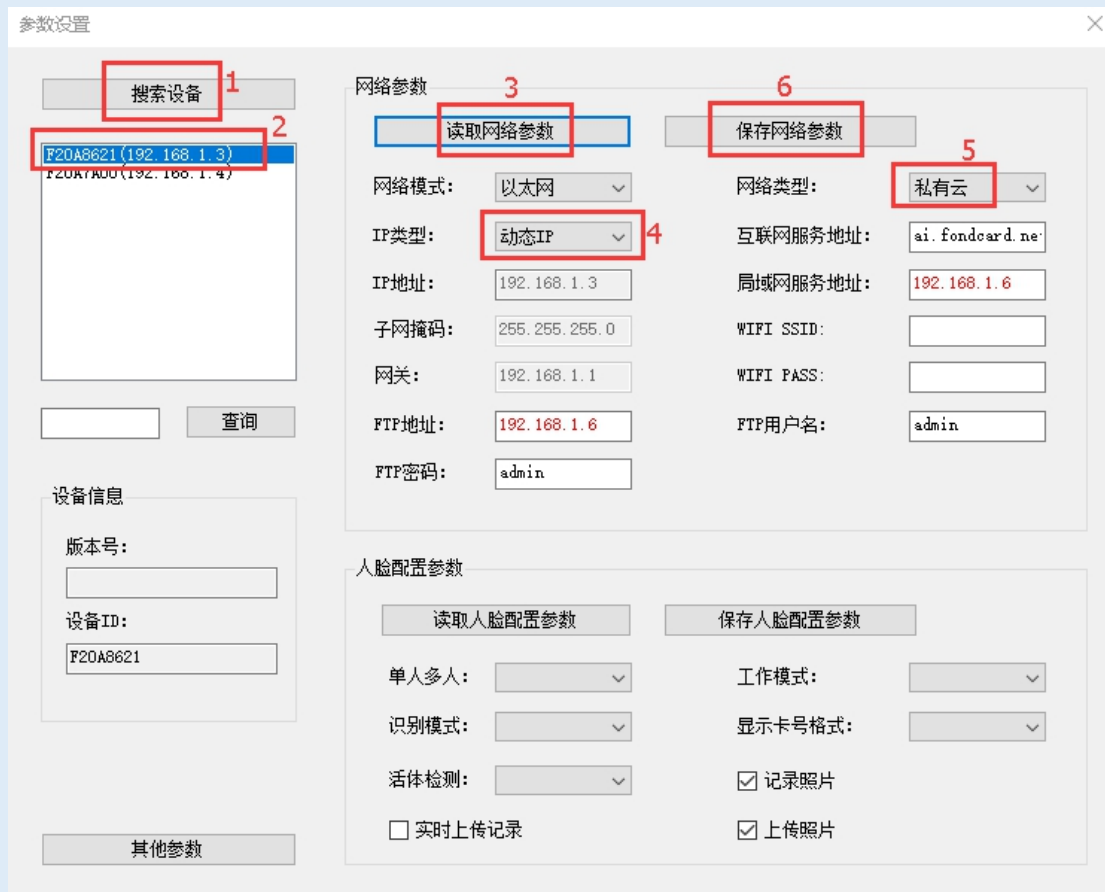

选中设备按鼠标右键会弹出可以对设备修

改静态 IP 或动态 IP 操作界面，同时可以直接对设备发送重启命令！